

22260271	<b>DATENBLATT</b>	
Gültig ab: 28.03.2019	<b>AB-C3-M8MS-(L*)PUR-M12FA-2L</b>	

## Beschreibung

Sensor/Aktor-Kabel, 3-pol., PUR schwarzgrau,  
gerader Stecker M8 auf gewinkelte Buchse M12, 2  
LEDs.



## Produktvarianten

Artikelnummer	Artikelbezeichnung	Länge (L*) [m]
22260271	AB-C3-M8MS-0,3PUR-M12FA-2L	0,3
22260272	AB-C3-M8MS-0,6PUR-M12FA-2L	0,6
22260273	AB-C3-M8MS-1,0PUR-M12FA-2L	1,0
22260274	AB-C3-M8MS-2,0PUR-M12FA-2L	2,0

Dieses Datenblatt ist auch für abweichende Längen gültig. Andere Längen auf Anfrage erhältlich.

## M8- & M12-Steckverbinder

### Allgemeine Kennwerte

Kodierung	A
Schutzart	IP65/IP67/IP68
Polzahl	3
Umgebungstemperatur	-25 °C bis +90 °C (-13 °F bis +194 °F)
Bemessungsspannung	24 V
Bemessungsstrom bei 40°C	4 A
Isolationswiderstand	≥ 100 MΩ
Überspannungskategorie	II
Verschmutzungsgrad	3
Anzugsdrehmoment	0,4 Nm (M12) 0,2 Nm (M8)
Steckzyklen (min.)	100

### Werkstoffe

Material, Kontaktträger	TPU GF
Brennbarkeitsklasse nach UL 94	HB
Material, Kontakte	CuSn
Oberfläche, Kontakte	Ni/Au
Material, Griffkörper	TPU
Material, Rändel	Zinkdruckguss, vernickelt
Material, Dichtung	NBR

### Leitung

Signalleitung, Aufbau	32 x 0,10 mm
Signalleitung, AWG	24
Leiter, Material	blanke Cu-Litze
Leiter, Querschnitt	0,25 mm <sup>2</sup>
Anzahl Adern	3
Aderkennzeichnung	braun, blau, schwarz
Aderisolation, Außendurchmesser	1,17 mm
Aderisolation, Material	PP

Ersteller: FEJA1/FELI1/PDP Freigegeben: IVSE1/PDP	Dokument: DB22260271DE Version: 06	Seite 1 von 3
------------------------------------------------------	---------------------------------------	---------------

22260271	<b>DATENBLATT</b>	
Gültig ab: 28.03.2019	<b>AB-C3-M8MS-(L*)PUR-M12FA-2L</b>	

Außenmantel, Material	PUR
Außenmantel, Farbe	schwarzgrau, RAL 7021
Leitungsdurchmesser	3,75 mm
Umgebungstemperatur, fest verlegt	-40 °C bis +80 °C (-40 °F bis +176 °F)
Umgebungstemperatur, flexibel	-25 °C bis +80 °C (-13 °F bis +176 °F)
Mindestbiegeradius, fest verlegt	5 x Leitungsdurchmesser
Mindestbiegeradius, flexibel	10 x Leitungsdurchmesser
Verfahrweg	10 m
Verfahrgeschwindigkeit	3 m/s
Beschleunigung	10 m/s <sup>2</sup>
Anzahl Biegezyklen	10.000.000
Nennspannung	≤ 300 V
Prüfspannung	≥ 3000 V
Flammwidrigkeit	flammwidrig nach UL-Style 758/1581 FT2 und DIN EN 60332-2-2 (20s)
Halogenfreiheit	halogenfrei nach DIN VDE 0472 Teil 815
Ölbeständigkeit	ölbeständig nach DIN EN 60811-2-1
Sonstige Beständigkeiten	hydrolyse- und mikrobebeständig gut beständig gegen Säuren, Laugen und Lösemittel beständig gegen Salzwasser bedingt UV beständig nach DIN EN ISO 4892-2-A

### Normen/Zulassungen

Produktnorm, M8 Steckverbinder	IEC 61076-2-104
Produktnorm, M12 Steckverbinder	IEC 61076-2-101
UL gelistet, E-File	E249137

### Technische Zeichnungen

Maßzeichnung, M8 Stecker

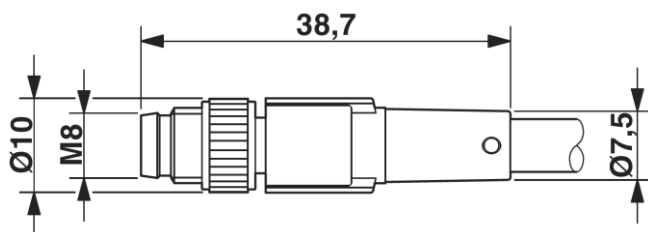

Polabbildung

Maßzeichnungen, M12 Buchse

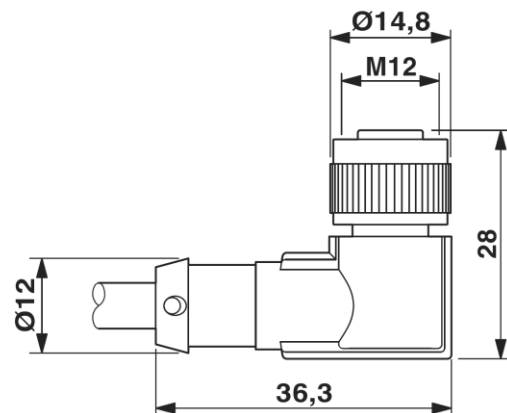

Polabbildung

Ersteller: FEJA1/FELI1/PDP Freigegeben: IVSE1/PDP	Dokument: DB22260271DE Version: 06	Seite 2 von 3
------------------------------------------------------	---------------------------------------	---------------

22260271	<b>DATENBLATT</b>	
Gültig ab: 28.03.2019	AB-C3-M8MS-(L*)PUR-M12FA-2L	

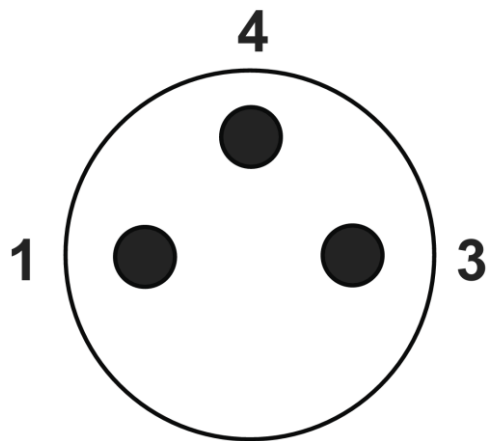

Leitung

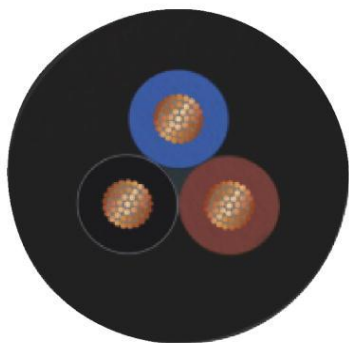

Aderkennzeichnung: braun, blau,  
schwarz

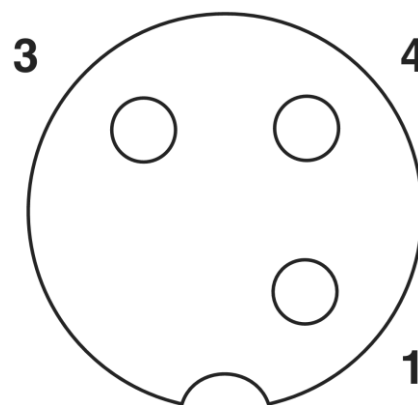

Schaltplan

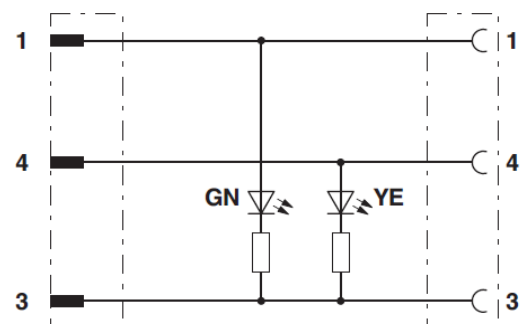

### Anwendungsgebiete

Für erhöhte mechanische Beanspruchung und raue Einsatzbedingungen

### Hinweis

Die Fotografien sind nicht maßstäblich und keine detailgetreuen Abbildungen der jeweiligen Produkte.

Ersteller: FEJA1/FELI1/PDP Freigegeben: IVSE1/PDP	Dokument: DB22260271DE Version: 06	Seite 3 von 3
------------------------------------------------------	---------------------------------------	---------------